

# Linearantrieb Picolo XL



## Antriebsbeschreibung • Einsatzgebiete • Optionen

### Die wichtigsten Merkmale

- Wasserdichtes Edelstahlgehäuse
- Integrierte Endlagenschalter mit Verstellmöglichkeit
- Verdrehgesicherte Kolbenstange
- In der 230V AC-Ausführung: Zum Einsatz kommt ein integrierter Betriebskondensator und ein robuster Asynchronmotor, der ein sehr konstantes Geschwindigkeitsverhalten bei unterschiedlichen Kräften zeigt

### Einsatzgebiete

- Im Fassadenbau
- Zur Verstellung von Klappen und Photovoltaikelementen
- Zur Fensterverstellung
- Be- und Entlüftungsanlagen

### Optionen

- Befestigungen 90°/45° gedreht
- Gabelkopf kolben- und/oder gehäuseseitig
- Lagerbock für Gabelkopf
- Pendelzapfenbefestigung
- Anschlusskabel mit Steckkupplungen
- Decklackierung in RAL-Farbtönen
- Impulsgeber (verfügbar für 230V-Version), 5V bis 24V DC, 6 Impulse/mm

### Zubehör

- Pendelzapfen verstellbar
- Ausfallüberwachung
- Lagerböcke

### Befestigungsarten

- Gelenkauge (Standard)
- Gabelkopf
- Gelenkauge (90° gedreht)
- Gabelkopf (90° gedreht)

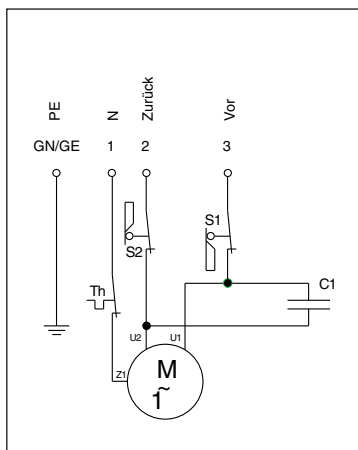

WS0800/230V 1AC

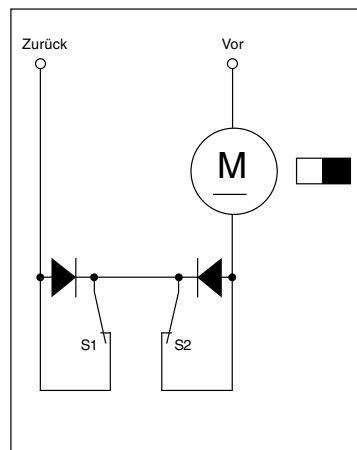

GS0300/24V DC

- S1 = Endschalter  
Pos. ausgefahren
- S2 = Endschalter  
Pos. eingefahren
- C1 = Kondensator (intern)
- Th = Thermoschutzkontakt

# Linearantrieb Picolo XL-P



## Antriebsbeschreibung • Einsatzgebiete • Optionen

### Die wichtigsten Merkmale

- Witterungsresistenter 230V-Antrieb aus Edelstahl
- Im Antrieb integrierte Trennrelais ermöglichen eine direkte Parallelschaltung mehrerer Antriebe
- Bauseitig zu installierende Trennrelais entfallen
- Dadurch verringert sich der Installationsaufwand und die Sicherheit gegen Fehlbedienung erhöht sich
- Mehrere Antriebe können gleichzeitig angesteuert werden (ohne Synchronisierung)

### Einsatzgebiete

- Im Fassadenbau
- Zur Verstellung von Klappen und Photovoltaikelementen
- Zur Fensterverstellung
- Be- und Entlüftungsanlagen

### Optionen

- Befestigungen 90°/45° gedreht
- Gabelkopf kolben- und/oder gehäuseseitig
- Lagerbock für Gabelkopf
- Pendelzapfenbefestigung
- Anschlusskabel mit Steckkupplungen
- Decklackierung in RAL-Farbtönen

### Zubehör

- Pendelzapfen verstellbar
- Lagerböcke

### Befestigungsarten

- Gelenkauge (Standard)
- Gabelkopf
- Gelenkauge (90° gedreht)
- Gabelkopf (90° gedreht)

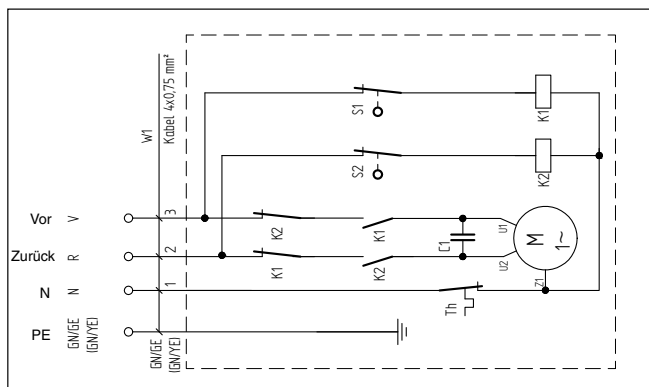

WS9820 (für Parallelschaltung)

- S1 = Endschalter  
Pos. ausgefahren
- S2 = Endschalter  
Pos. eingefahren
- C1 = Kondensator (intern)
- Th = Thermoschutzkontakt

# Technische Daten und Maße Piccolo XL / XL-P

Ausrichtung der Befestigungselemente

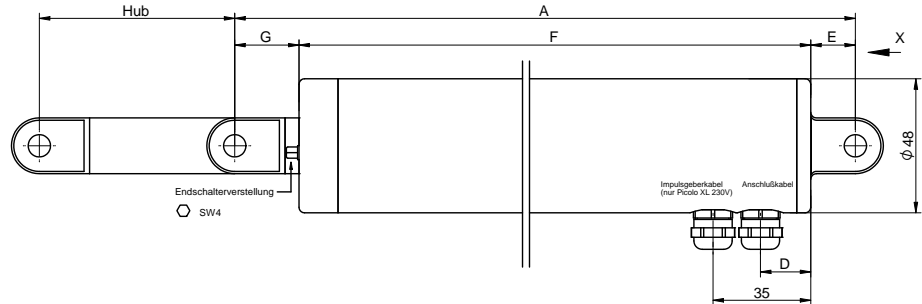
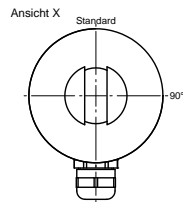

## Befestigung kolbenseitig Maß G

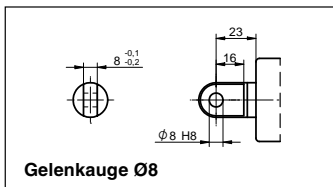

Gelenkauge Ø8

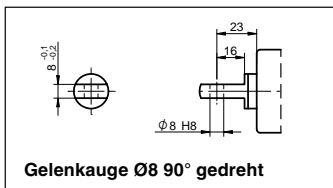

Gelenkauge Ø8 90° gedreht

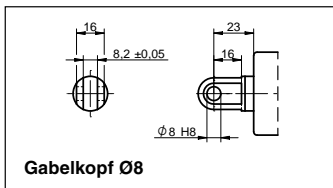

Gabelkopf Ø8

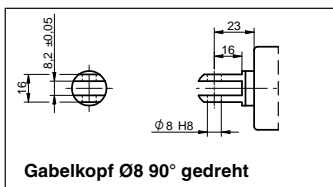

Gabelkopf Ø8 90° gedreht

## Maßtabelle

Hub (mm)	Körpermaß F (mm)		
	230V 1AC, 50Hz		24V DC
	Piccolo XL	Piccolo XL-P	Piccolo XL
100	491	526	421
200	591	626	521
300	691	726	621
400	891	926	821
500	991	1.026	921
600	1.091	1.126	1.021

Maß A = G + F + E (mm)

## Position der Anschlusskabel

### Maß D

Maß D (mm)		
230V 1AC, 50Hz		24V DC
Piccolo XL	Piccolo XL-P	Piccolo XL
18	30	30

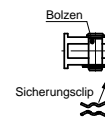
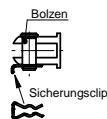

## Befestigung gehäuseseitig Maß E

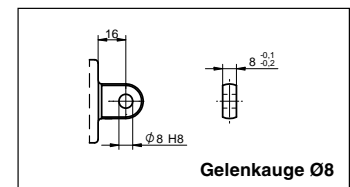

Gelenkauge Ø8

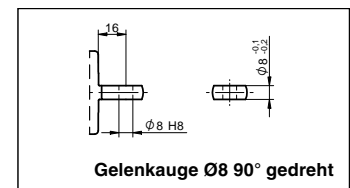

Gelenkauge Ø8 90° gedreht

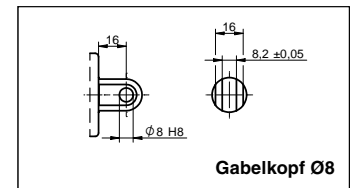

Gabelkopf Ø8

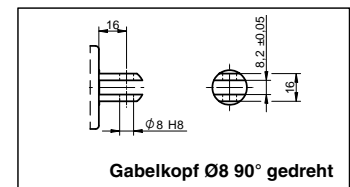

Gabelkopf Ø8 90° gedreht

Headquarter Switzerland:  
Angst+Pfister Sensors and Power AG

Thurgauerstrasse 66  
CH-8050 Zurich  
Phone +41 44 877 35 00  
sensorsandpower@angst-pfister.com

Office Germany:  
Angst+Pfister Sensors and Power  
Deutschland GmbH  
Edisonstraße 16  
D-85716 Unterschleißheim  
Phone +49 89 374 288 87 0  
sensorsandpower.de@angst-pfister.com



## We are here for you. Addresses and Contacts.

### Sales Germany & Austria

Geometrical sensors  
Other products

Kurt Stritzelberger  
Phone +49 89 374 288 87 22  
kurt.stritzelberger@angst-pfister.com

Pressure sensors  
Other products

Gerhard Vetter  
Phone +49 89 374 288 87 26  
gerhard.vetter@angst-pfister.com

Gas sensors and modules

Peter Felder  
Phone +41 44 877 35 05  
peter.felder@angst-pfister.com

### Sales Switzerland & Liechtenstein

Postcode 3000 – 9999

Basil Frei  
Phone +41 44 877 35 18  
basil.frei@angst-pfister.com

Postcode 1000 – 2999

Christian Mohrenstecher  
Phone +41 76 444 57 93  
christian.mohrenstecher@angst-pfister.com

### Sales International Key Accounts

Peter Felder  
Phone +41 44 877 35 05  
peter.felder@angst-pfister.com

### Sales Other Countries / Product Management

Pressure Sensors  
Load Cells

Philipp Kistler  
Phone +41 44 877 35 03  
philipp.kistler@angst-pfister.com

Gas sensors  
Gas sensor modules

Dr. Thomas Clausen  
Phone +49 89 374 288 87 24  
thomas.clausen@angst-pfister.com

Flow / Level / Medical products

Dr. Adriano Pittarelli  
Phone +49 89 374 288 87 67  
adriano.pittarelli@angst-pfister.com

Power supplies

Sebastiano Leggio  
Phone +41 44 877 35 06  
sebastiano.leggio@angst-pfister.com

Linear position sensors  
Angle sensors

Eric Letsch  
Phone +41 44 877 35 14  
eric.letsch@angst-pfister.com

Accelerometers  
Sensor elements

Christoph Kleye  
Phone +49 89 374 288 87 61  
christoph.kleye@angst-pfister.com

Drive technology  
CH Postcode 5000 – 9999 / DE

Roman Homa  
Phone +41 76 444 00 86  
roman.homa@angst-pfister.com

Drive technology  
CH Postcode 1000 – 4999 / AT / IT / FR

Christian Mohrenstecher  
Phone +41 76 444 57 93  
christian.mohrenstecher@angst-pfister.com

Harald Thomas  
Phone +49 89 374 288 87 23  
harald.thomas@angst-pfister.com