

# Linearantriebe Econom 1

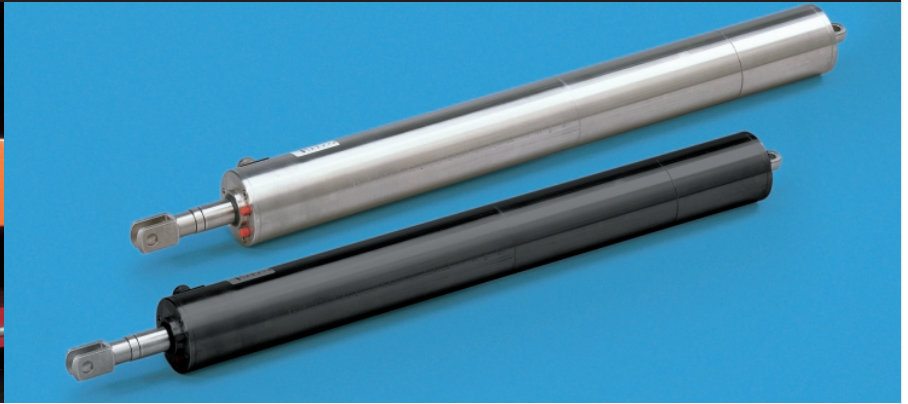
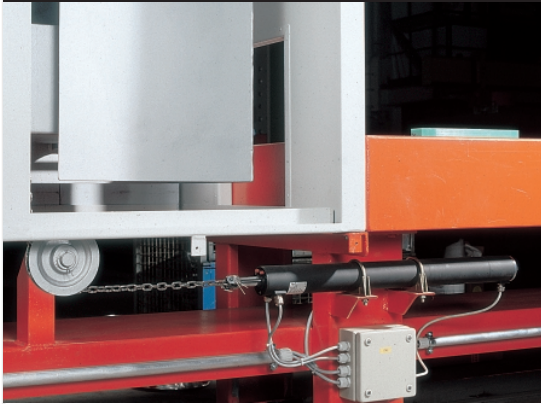

## Antriebsbeschreibung · Einsatzgebiete · Fakten

Die Anwender des Linearantriebes Econom 1 kommen aus den unterschiedlichsten Branchen: von Ingenieuren des modernen Maschinen- und Anlagenbaues bis hin zu Architekten und Planern zeitgemäßer Fassadenarchitektur.

Sie nutzen die verschiedenen Antriebsvarianten in Stahl- oder Edelstahlausführung und sichern sich somit vielfältige Einsatzmöglichkeiten.

### Berechnungsbeispiel Econom 1 für Maß A

(basierend auf folgenden Anforderungen:)

Schub- und Zugkraft	1.400 N
Hub	230 mm
Betriebsspannung	230 V 1 AC, ED: S3/15%
Befestigung Kolbenseite	Gelenkauge fest
Befestigung Gehäuseseite	Gelenkauge Standard
Betriebskondensator	extern (Standardschaltbild WS0500)
Option	Potentiometer

### Ausgewählte Variante:

Kraft	→ Variante B	2.000 N	
Maß G	→ Gelenkauge fest	35 mm	
Maß F	→ Var. B, Hub 50–450 mm	402 mm	(Beachten Sie die Zusatzzeichen **,1)
Bauhuh **	→ gebaute Hublänge	250 mm	
Maß L	→ Option, Potentiometer	75 mm	
Maß E	→ Gelenkauge Standard	17 mm	

**Maß A min. 779 mm**

\* gekennzeichnete Maße inklusive Abmessung für Bremse (75mm) \*\* gebaute Hublänge (Bauhuh) in 50er Schritten  
1) inklusive 50 mm Führungsverlängerung

## Schubkraft (N) und Hubgeschwindigkeiten (mm/s)

Variante	Hubgeschw. (mm/s)	400 V 3 AC ED: S3/15%		400 V 3 AC ED: S1		230 V 1 AC ED: S3/15%		24 V DC ED: S3/15%			24 V DC ED: S1			Anzahl zusätzl. Planetenstufen	Nur mit Bremse lieferbar
		Schubkraft (N)	Nennstrom (A)	Schubkraft (N)	Nennstrom (A)	Schubkraft (N)	Nennstrom (A)	V (mm/s)	Schubkraft (N)	Nennstrom (A)	V (mm/s)	Schubkraft (N)	Nennstrom (A)		
A	70	2000	3,5	–	–	1200	2,5	60	900	10	–	–	–	–	x
B	50	2000	3,5	–	–	2000	2,5	(40)	(1200)	10	–	–	–	–	x
C	35	2000	3,5	–	–	2000	2,5	30	1000	10	–	–	–	–	x
D	25	4000	3,5	–	–	4000	2,5	(22)	(1500)	10	–	–	–	–	x
E	14	5000	3,5	–	–	5000	2,5	12	4500	10	–	–	–	1	x
F	10	5000	3,5	–	–	5000	2,5	9	5000	10	–	–	–	1	x
G	7	5000	3,5	–	–	5000	2,5	5	5000	10	–	–	–	1	x
H	5	10000	3,0	–	–	10000	2,5	4	7500	10	–	–	–	1	–
I	3,5	10000	3,0	–	–	10000	1,8	(3)	(10000)	10	–	–	–	1	–
J	1,5	–	–	10000	0,8	10000	1,8	–	–	–	1,5	10000	5,0	2	–
K	1	–	–	10000	0,8	10000	1,5	–	–	–	1,2	10000	4,0	2	–
L	0,7	–	–	10000	0,8	10000	1,5	–	–	–	0,8	10000	3,5	2	–
M	0,5	–	–	10000	0,8	10000	1,5	–	–	–	(0,6)	(10000)	3,0	2	–

( ) Sonderausführung gegen Aufpreis!

# Technische Daten und Maße

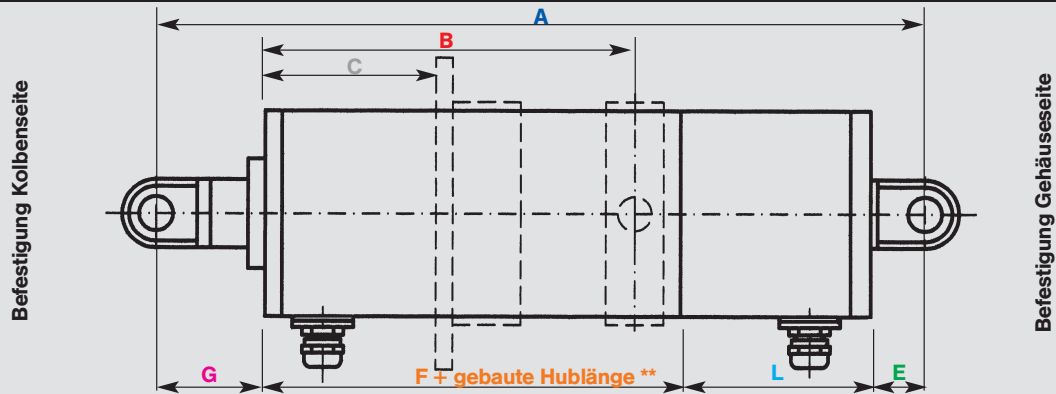

**Maß G** Befestigung Kolbenseite

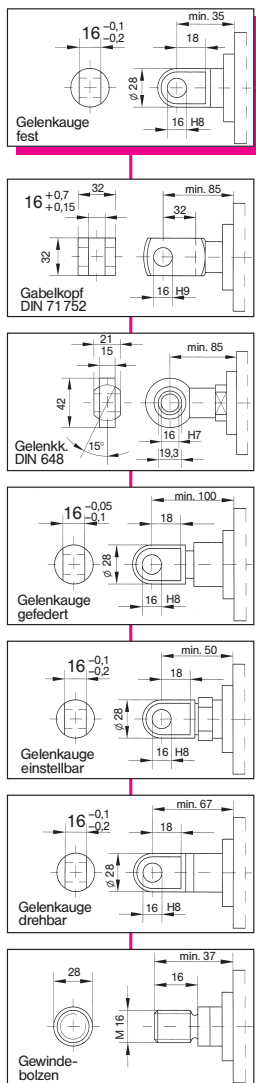

**Maß F**

Gerätevariante Maße in mm	Hublängen 50–450 mm	Hublängen 500–750 mm
A*	402	452 <sup>1)</sup>
B*	402	452 <sup>1)</sup>
C*	402	452 <sup>1)</sup>
D*	402	452 <sup>1)</sup>
E*	422	472 <sup>1)</sup>
F*	422	472 <sup>1)</sup>
G*	422	472 <sup>1)</sup>
H	397 <sup>1)</sup>	397 <sup>1)</sup>
I	397 <sup>1)</sup>	397 <sup>1)</sup>
J	417 <sup>1)</sup>	417 <sup>1)</sup>
K	417 <sup>1)</sup>	417 <sup>1)</sup>
L	417 <sup>1)</sup>	417 <sup>1)</sup>
M	417 <sup>1)</sup>	417 <sup>1)</sup>

**Maß A** Verlängerung bei Anbau eines Faltenbalgtes

Verlängerung	max. Nutzhub
50 mm	0 mm – 300 mm
100 mm	> 300 mm

**Maß L** Baulängenänderung durch Zubehör

	24 V	230 V/400 V
<b>Potentiometer</b>	Var. B/D/I/M nicht lieferbar	+ 75 mm
	übrige + 75 mm	
<b>Impulsgeber</b>	Var. B/D/I/M nicht lieferbar	+ 75 mm
	übrige + 75 mm	
<b>Betriebskondensator integriert</b>	–	+ 97 mm
<b>Kraftschalter</b> ⚠ Verlängerung Maß E beachten	+ 55 mm	+ 55 mm

Endschalterjustierschrauben

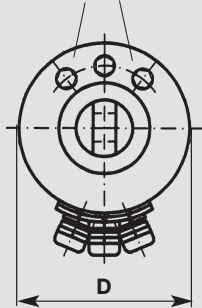

**Maß D**  
 Ø 97 mm  
 (Gehäuse-  
 durchmesser)

**Maß B** Befestigung Pendelzapfen

	<b>Maß</b>	
	<b>B</b>	> 75 mm max. = Hub
	<b>V</b>	105 mm
	<b>W</b>	140 mm
	<b>X</b>	15 mm
	<b>Y</b>	Ø 16 mm - 0,03 - 0,05

**Maß E** Befestigung Gehäuseseite

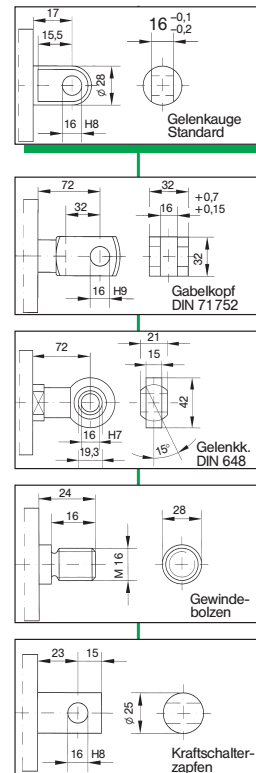

**Maß C** Befestigung Flansch

	<b>Maß</b>	
	<b>C</b>	0 oder > 60 mm max. = Hub
	<b>P</b>	Ø 130 mm
	<b>Q</b>	82 mm
	<b>R</b>	Ø 8,6 mm
	<b>Flansch- dicke</b>	6 mm

\* gekennzeichnete Maße inklusive Abmessung für Bremse (75mm) \*\* gebaute Hublänge (Bauhub) in 50er Schritten <sup>1)</sup> inklusive 50 mm Führungsverlängerung

# Optionen und Schaltbilder

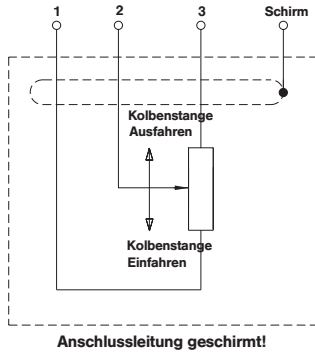

### Anschlussbelegung:

Signal:	0 V	+U <sub>B</sub>	A	$\bar{A}$	B	$\bar{B}$	0	$\bar{0}$
Aderfarbe:	WH	BN	GN	YE	GY	PK	BU	RD
Ohne Invertierung:	WH	BN	GN		YE		GY	

### Elektrische Kennwerte:

Ausgangsschaltung	Gegentakt	Signalpegel high	min. UB -2,5 V
Versorgungsspannung	5...24 V DC	Signalpegel low	max. 0,5 V
Stromaufnahme (ohne Last)	max. 50 mA	Anstiegszeit (t)	max. 1 µs
Zul. Last / Kanal	max. 50 mA	Abfallzeit (t)	max. 1 µs
Impulsfrequenz	max. 160 kHz	Kurzschlußfeste Ausgänge	ja

CE-konform gemäß EN 50081-2 und EN 55011 Klasse B

### Schaltbild Potentiometer

### Anschlussbelegung Impulsgeber

## Standardschaltbilder

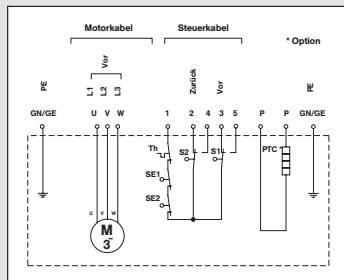

DS0200/400 V 3 AC

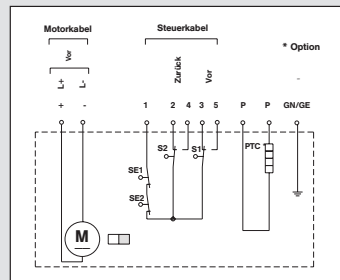

GS0100/24 V DC

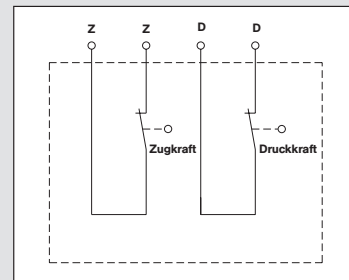

Kraftschalter

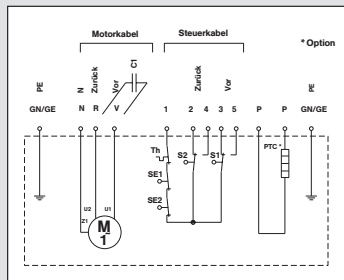

WS0500/230 V 1 AC  
(vorzugsweise Maschinenbau)

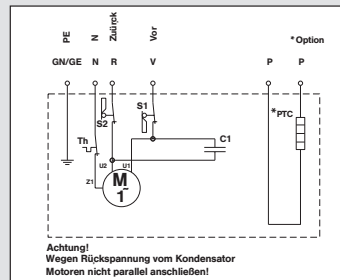

WS0500/230 V 1 AC  
(vorzugsweise Fassadenbau)

- Th = Thermoschutzkontakt
- SE = Sicherheitsendschalter
- S1 = Endschalter  
Pos. ausgefahren
- S2 = Endschalter  
Pos. eingefahren
- PTC = Heizelement

## Optionen

(Bitte beachten Sie bei der Auswahl Ihrer Option die Vermerke zur Lieferbarkeit in den Maßtabellen auf Seite 3)

- Standard-Potentiometer (1 kOhm, 5 kOhm, 10 kOhm, 100 kOhm)
- Präzisions-Potentiometer (1 kOhm, 5 kOhm, 10 kOhm)
- Impulsgeber (vorzugsweise 60 oder 80 Impulse pro Umdrehung)
- Betriebskondensator intern
- Bremse (Anschlussspannungen 24 V DC, 230 V 1 AC, 400 V 1 AC)
- Faltenbalg

Headquarter Switzerland:  
Angst+Pfister Sensors and Power AG

Thurgauerstrasse 66  
CH-8050 Zurich  
Phone +41 44 877 35 00  
sensorsandpower@angst-pfister.com

Office Germany:  
Angst+Pfister Sensors and Power  
Deutschland GmbH  
Edisonstraße 16  
D-85716 Unterschleißheim  
Phone +49 89 374 288 87 0  
sensorsandpower.de@angst-pfister.com



## We are here for you. Addresses and Contacts.

### Sales Germany & Austria

Geometrical sensors  
Other products

Kurt Stritzelberger  
Phone +49 89 374 288 87 22  
kurt.stritzelberger@angst-pfister.com

Pressure sensors  
Other products

Gerhard Vetter  
Phone +49 89 374 288 87 26  
gerhard.vetter@angst-pfister.com

Gas sensors and modules

Peter Felder  
Phone +41 44 877 35 05  
peter.felder@angst-pfister.com

### Sales Switzerland & Liechtenstein

Postcode 3000 – 9999

Basil Frei  
Phone +41 44 877 35 18  
basil.frei@angst-pfister.com

Postcode 1000 – 2999

Christian Mohrenstecher  
Phone +41 76 444 57 93  
christian.mohrenstecher@angst-pfister.com

### Sales International Key Accounts

Peter Felder  
Phone +41 44 877 35 05  
peter.felder@angst-pfister.com

### Sales Other Countries / Product Management

Pressure Sensors  
Load Cells

Philipp Kistler  
Phone +41 44 877 35 03  
philipp.kistler@angst-pfister.com

Gas sensors  
Gas sensor modules

Dr. Thomas Clausen  
Phone +49 89 374 288 87 24  
thomas.clausen@angst-pfister.com

Flow / Level / Medical products

Dr. Adriano Pittarelli  
Phone +49 89 374 288 87 67  
adriano.pittarelli@angst-pfister.com

Power supplies

Sebastiano Leggio  
Phone +41 44 877 35 06  
sebastiano.leggio@angst-pfister.com

Linear position sensors  
Angle sensors

Eric Letsch  
Phone +41 44 877 35 14  
eric.letsch@angst-pfister.com

Accelerometers  
Sensor elements

Christoph Kleye  
Phone +49 89 374 288 87 61  
christoph.kleye@angst-pfister.com

Drive technology  
CH Postcode 5000 – 9999 / DE

Roman Homa  
Phone +41 76 444 00 86  
roman.homa@angst-pfister.com

Drive technology  
CH Postcode 1000 – 4999 / AT / IT / FR

Christian Mohrenstecher  
Phone +41 76 444 57 93  
christian.mohrenstecher@angst-pfister.com

Harald Thomas  
Phone +49 89 374 288 87 23  
harald.thomas@angst-pfister.com