

Linearantriebe Econom 0

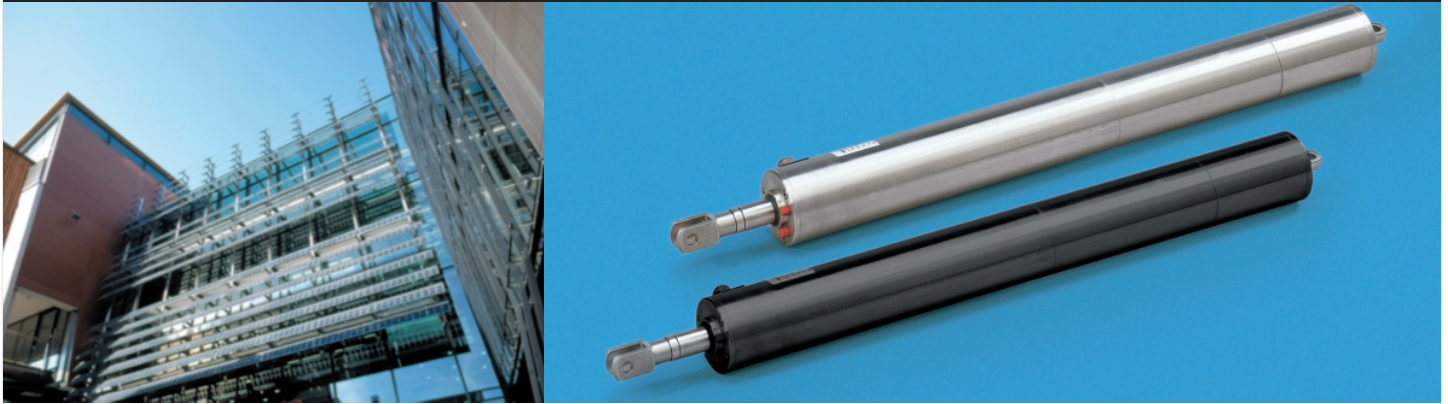

Antriebsbeschreibung · Einsatzgebiete · Fakten

Die Anwender des Linearantriebes Econom 0 in Stahl oder Edelstahl kommen aus den unterschiedlichsten Branchen: von Ingenieuren des modernen Maschinen- und Anlagenbaues bis hin zu Architekten und Planern zeitgemäßer Fassadenarchitektur.

Für den Einsatz in den USA und Kanada ist ein spezieller Econom 0 mit UL-Zertifizierung verfügbar. Technische Daten hierzu finden Sie in einem separaten Prospekt.



Berechnungsbeispiel Econom 0 für Maß A

(basierend auf folgenden Anforderungen:)

Schub- und Zugkraft	1400 N
Hub	230 mm
Betriebsspannung	230 V 1 AC, ED: S3/15%
Befestigung Kolbenseite	Gelenkauge fest
Befestigung Gehäuseseite	Gelenkauge Standard
Betriebskondensator	extern (Standardschaltbild WS0500)
Option	Potentiometer

Ausgewählte Variante:

Kraft	→ Variante E	1500 N	
Maß G	→ Gelenkauge fest	32 mm	
Maß F	→ Var. E, Hub 50–300 mm, 230 V	356 mm	(Beachten Sie die Zusatzzeichen *,**,1)
Bauhüb**	→ gebaute Hublänge	250 mm	
Maß L	→ Option, Potentiometer	75 mm	
Maß E	→ Gelenkauge Standard	19 mm	

Maß A min. 732 mm

* gekennzeichnete Maße inklusive Abmessung für Bremse (75mm)

** gebaute Hublänge (Bauhüb) in 50er Schritten

1) inklusive 50 mm Führungsverlängerung

Schubkraft (N) und Hubgeschwindigkeiten (mm/s)

Variante	Hubgeschw. (mm/s)	400 V 3 AC ED: S3/15%		230 V 1 AC ED: S3/15%		24 V DC ED: S3/15%			24 V DC ED: S1			Anzahl zusätzl. Planetenstufen	Nur mit Bremse lieferbar
		Schubkraft (N)	Nennstrom (A)	Schubkraft (N)	Nennstrom (A)	Hubgeschw. (mm/s)	Schubkraft (N)	Nennstrom (A)	Hubgeschw. (mm/s)	Schubkraft (N)	Nennstrom (A)		
A	70	220	0,35	220	0,8	60	100	2,5	–	–	–	–	x
B	40	480	0,35	480	0,8	35	150	2,5	–	–	–	–	x
C	35	500	0,35	500	0,8	25	120	2,5	–	–	–	–	x
D	20	1000	0,35	1000	0,8	20	400	2,5	–	–	–	–	x
E	10	1500	0,35	1500	0,8	9	500	2,5	10	250	1,3	1	x
F	5	3000	0,35	3000	0,8	5	1200	2,5	6,5	500	1,3	1	–
G	3	3000	0,35	3000	0,8	3	2000	2,5	4	850	1,3	1	–
H	2,5	3000	0,35	3000	0,8	2	2500	2,5	3	1000	1,3	2	–
I	1,5	3000	0,35	3000	0,8	1,5	3000	2,0	1,8	1500	1,3	2	–
J	1	3000	0,35	3000	0,8	–	–	–	1	3000	1,3	2	–
K	0,6	3000	0,35	3000	0,8	–	–	–	0,7	3000	1,3	2	–

Technische Daten und Maße

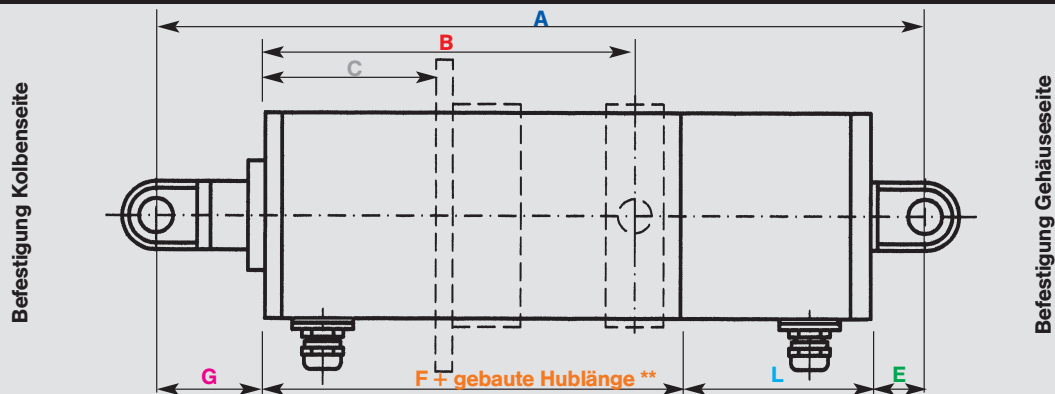

Maß G Befestigung Kolbenseite

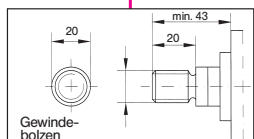
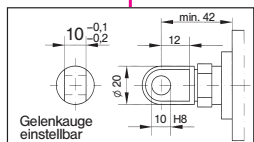
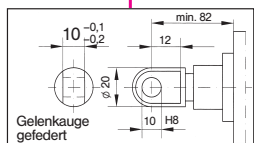
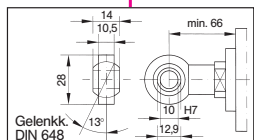
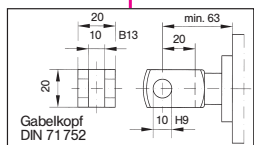
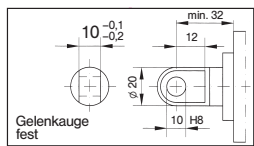

Maß F

Gerätevariante	Hublängen 50–300 mm		Hublängen 350 u. 400 mm		
	Maße in mm	24 V DC	230 V/400 V	24 V DC	230 V/400 V
A*		303	343	353 ¹⁾	393 ¹⁾
B*		303	343	353 ¹⁾	393 ¹⁾
C*		303	343	353 ¹⁾	393 ¹⁾
D*		303	343	353 ¹⁾	393 ¹⁾
E*		316	356	366 ¹⁾	406 ¹⁾
F		241	281	291 ¹⁾	331 ¹⁾
G		241	281	291 ¹⁾	331 ¹⁾
H		254	294	304 ¹⁾	344 ¹⁾
I		254	294	304 ¹⁾	344 ¹⁾
J		254	294	304 ¹⁾	344 ¹⁾
K		254	294	304 ¹⁾	344 ¹⁾

Maß A Verlängerung bei Anbau eines Faltenbalges

Verlängerung	max. Nutzhub
50 mm	0 mm - 200 mm
100 mm	> 200 mm

Maß L Baulängenänderung durch Zubehör

	24 V	230 V/400 V
Potentiometer	nicht lieferbar	+ 75 mm
Impulsgeber	nicht lieferbar	+ 75 mm
Betriebskondensator integriert	–	+ 97 mm
Kraftschalter	nicht lieferbar	nicht lieferbar

Endschalterjustierschrauben

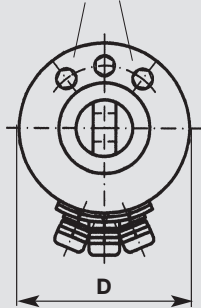

Maß D
 Ø 62 mm
 (Gehäuse-
 durchmesser)

Maß B Befestigung Pendelzapfen

	Maß	
	B	> 60 mm max. = Hub
	V	68 mm
	W	93 mm
	X	10 mm
	Y	Ø 10 mm - 0,03 - 0,05

Maß E Befestigung Gehäuseseite

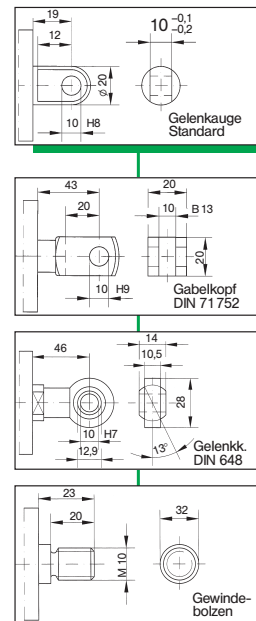

Maß C Befestigung Flansch

	Maß	
	C	0 oder > 60 mm max. = Hub
	P	Ø 95 mm
	Q	56 mm
	R	Ø 5,5 mm
	Flanschdicke	5 mm

* gekennzeichnete Maße inklusive Abmessung für Bremse (75mm) ** gebaute Hublänge (Bauhub) in 50er Schritten ¹⁾ inklusive 50 mm Führungsverlängerung

Optionen und Schaltbilder

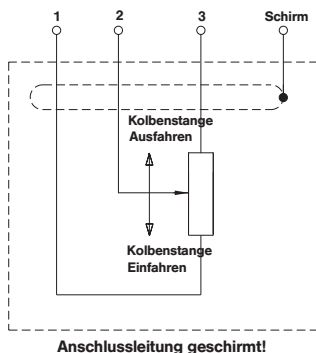

Anschlussbelegung:

Signal:	0 V	+U _B	A	\bar{A}	B	\bar{B}	0	$\bar{0}$
Aderfarbe:	WH	BN	GN	YE	GY	PK	BU	RD
Ohne Invertierung:	WH	BN	GN		YE		GY	

Elektrische Kennwerte:

Ausgangsschaltung	Gegentakt	Signalpegel high	min. U _B -2,5 V
Versorgungsspannung	5...24 V DC	Signalpegel low	max. 0,5 V
Stromaufnahme (ohne Last)	max. 50 mA	Anstiegszeit (t)	max. 1 µs
Zul. Last / Kanal	max. 50 mA	Abfallzeit (t)	max. 1 µs
Impulsfrequenz	max. 160 kHz	Kurzschlußfeste Ausgänge	ja

CE-konform gemäß EN 50081-2 und EN 55011 Klasse B

Schaltbild Potentiometer

Anschlussbelegung Impulsgeber

Standardschaltbilder

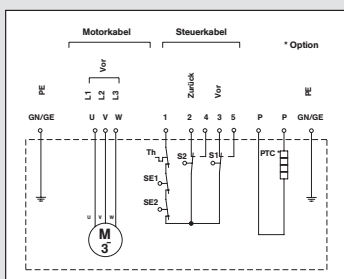

DS0200/400 V 3 AC

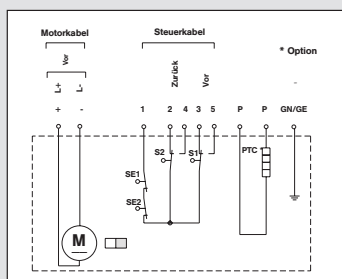

GS0100/24 V DC

- Th = Thermoschutzkontakt
- SE = Sicherheitsendschalter
- S1 = Endschalter
Pos. ausgefahren
- S2 = Endschalter
Pos. eingefahren
- PTC = Heizelement

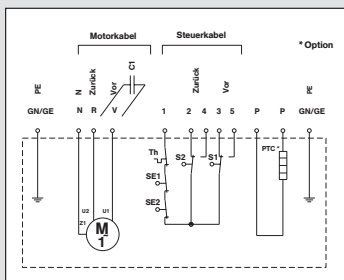

WS0500/230 V 1 AC
(vorzugsweise Maschinenbau)

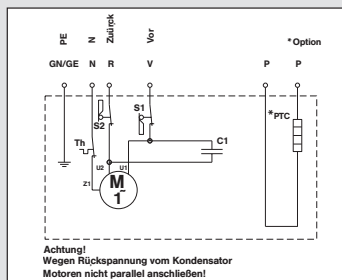

WS0800/230 V 1 AC
(vorzugsweise Fassadenbau)

Optionen

(Bitte beachten Sie bei der Auswahl Ihrer Option die Vermerke zur Lieferbarkeit in den Maßtabellen auf Seite 3)

- Standard-Potentiometer (1 kOhm, 5 kOhm, 10 kOhm, 100 kOhm)
- Präzisions-Potentiometer (1 kOhm, 5 kOhm, 10 kOhm)
- Impulsgeber (vorzugsweise 60 oder 80 Impulse pro Umdrehung)
- Betriebskondensator intern
- Bremse (Anschlussspannungen 24 V DC, 230 V 1 AC, 400 V 1 AC)
- Faltenbalg
- Econom 0 in Edelstahl mit UL-Zertifizierung (techn. Daten siehe separaten Prospekt)

Headquarter Switzerland:
Angst+Pfister Sensors and Power AG

Thurgauerstrasse 66
CH-8050 Zurich
Phone +41 44 877 35 00
sensorsandpower@angst-pfister.com

Office Germany:
Angst+Pfister Sensors and Power
Deutschland GmbH
Edisonstraße 16
D-85716 Unterschleißheim
Phone +49 89 374 288 87 0
sensorsandpower.de@angst-pfister.com



We are here for you. Addresses and Contacts.

Sales Germany & Austria

Geometrical sensors
Other products

Kurt Stritzelberger
Phone +49 89 374 288 87 22
kurt.stritzelberger@angst-pfister.com

Pressure sensors
Other products

Gerhard Vetter
Phone +49 89 374 288 87 26
gerhard.vetter@angst-pfister.com

Gas sensors and modules

Peter Felder
Phone +41 44 877 35 05
peter.felder@angst-pfister.com

Sales Switzerland & Liechtenstein

Postcode 3000 – 9999

Basil Frei
Phone +41 44 877 35 18
basil.frei@angst-pfister.com

Postcode 1000 – 2999

Christian Mohrenstecher
Phone +41 76 444 57 93
christian.mohrenstecher@angst-pfister.com

Sales International Key Accounts

Peter Felder
Phone +41 44 877 35 05
peter.felder@angst-pfister.com

Sales Other Countries / Product Management

Pressure Sensors
Load Cells

Philipp Kistler
Phone +41 44 877 35 03
philipp.kistler@angst-pfister.com

Gas sensors
Gas sensor modules

Dr. Thomas Clausen
Phone +49 89 374 288 87 24
thomas.clausen@angst-pfister.com

Flow / Level / Medical products

Dr. Adriano Pittarelli
Phone +49 89 374 288 87 67
adriano.pittarelli@angst-pfister.com

Power supplies

Sebastiano Leggio
Phone +41 44 877 35 06
sebastiano.leggio@angst-pfister.com

Linear position sensors
Angle sensors

Eric Letsch
Phone +41 44 877 35 14
eric.letsch@angst-pfister.com

Accelerometers
Sensor elements

Christoph Kleye
Phone +49 89 374 288 87 61
christoph.kleye@angst-pfister.com

Drive technology
CH Postcode 5000 – 9999 / DE

Roman Homa
Phone +41 76 444 00 86
roman.homa@angst-pfister.com

Drive technology
CH Postcode 1000 – 4999 / AT / IT / FR

Christian Mohrenstecher
Phone +41 76 444 57 93
christian.mohrenstecher@angst-pfister.com

Harald Thomas
Phone +49 89 374 288 87 23
harald.thomas@angst-pfister.com